

Schiebetorsysteme

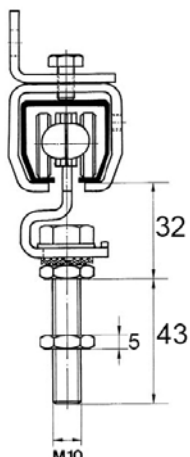

Betz Schiebetür- und Schienenlaufwerke

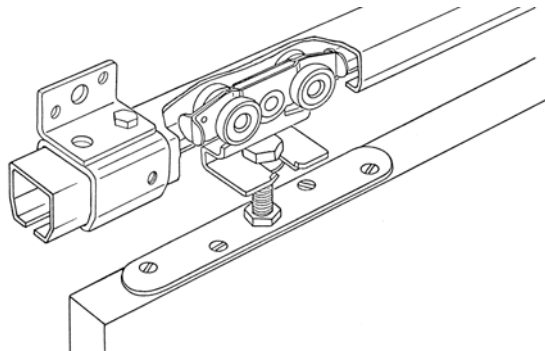

Türgewicht max. 80 kg

Laufschiene Nr. 82100
(baugleich mit HELM 100)
Stahl, sendz. verzinkt

Abmessung

Breite:	30 mm
Höhe:	28 mm
Schlitz:	8 mm
Stärke:	1,8 mm
Gewicht:	1,27 kg/m

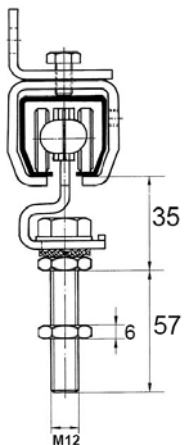

Türgewicht max. 180 kg

Laufschiene Nr. 82102
(baugleich mit HELM 300)
Stahl, sendz. verzinkt

Abmessung

Breite:	40 mm
Höhe:	35 mm
Schlitz:	10 mm
Stärke:	2,8 mm
Gewicht:	2,51 kg/m

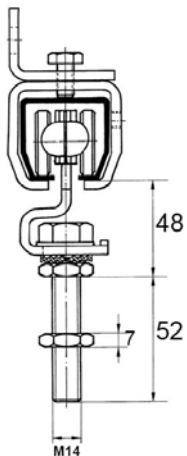

Türgewicht max. 400 kg

Laufschiene Nr. 82104
(baugleich mit HELM 400)
Stahl, sendz. verzinkt

Abmessung

Breite:	48,5 mm
Höhe:	43,5 mm
Schlitz:	15 mm
Stärke:	3,2 mm
Gewicht:	3,45 kg/m

Artikelübersicht für Tore bis maximal 400 kg

Laufschienen

Stahl, sendz.
verzinkt



Schiene	Art.-Nr.
bis 80 kg	82100
bis 180 kg	82102
bis 400 kg	82104

Klemmstücke

für T-Träger
Stahl, verzinkt



Schiene	Art.-Nr.
bis 80 kg	81302
bis 180 kg	81355
bis 400 kg	81355

Rollapparate

doppelpaarig
verzinkt



Schiene	Art.-Nr.
bis 80 kg	85000
bis 180 kg	85002
bis 400 kg	85006

Anschraubplatten

(zur Rollapparat-
befestigung)
Stahl, verzinkt



Schiene	Art.-Nr.
bis 80 kg	81014
bis 180 kg	81021
bis 400 kg	81024

Rollapparate

einpaarig
verzinkt



Schiene	Art.-Nr.
bis 80 kg	85050
bis 100 kg	85051
bis 200 kg	85052

Schienen-Türstopper

Stahl, verzinkt
mit Gummipuffer



Schiene	Art.-Nr.
bis 80 kg	85101
bis 180 kg	85101
bis 400 kg	85104

Anschweißmuffen

Stahl, roh



Schiene	Art.-Nr.
bis 80 kg	85160
bis 180 kg	85161
bis 400 kg	85162

Führungsschienen 6 m

Stahl, sendz.
verzinkt

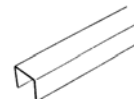

Schiene	Art.-Nr.
bis 80 kg	82110
bis 180 kg	82112
bis 400 kg	82114

Wandbefestigungsmuffen

Stahl, verzinkt
(alle 700 mm)



Schiene	Art.-Nr.
bis 80 kg	85170
bis 180 kg	85171
bis 400 kg	85172

Führungsrollen

Stahl, verzinkt
Rollen aus Polyamid



Schiene	Art.-Nr.
bis 80 kg	85132
bis 180 kg	85133

Deckenbefestigungsmuffen

Stahl, verzinkt
(alle 700 mm)



Schiene	Art.-Nr.
bis 80 kg	85180
bis 180 kg	85181
bis 400 kg	85182

Führungsrollen

auf Anschraubplatte
Stahl, verzinkt
Rollen aus Polyamid

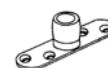

Schiene	Art.-Nr.
bis 80 kg	81171
bis 180 kg	85134
bis 400 kg	85135

Muffen

höhenverstellbar,
Stahl, verzinkt
(alle 700 mm)



Schiene	Art.-Nr.
bis 80 kg	85190
bis 180 kg	85191
bis 400 kg	85192

Bodenriegel

Stahl, verzinkt



Schiene	Art.-Nr.
h= 300 mm	85301
h= 500 mm	85303

Verbindungsmuffen



Schiene	Art.-Nr.
bis 80 kg	85200
bis 180 kg	85201
bis 400 kg	85202

Türgriffe

Stahl, verzinkt

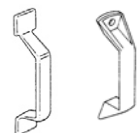

Schiene	Art.-Nr.
h= 200 mm	64011
h= 200 mm	87001

Weitere Ausführungen für Schiebetür- und Schiebetorbeschläge bis zu einem Torgewicht von 1200 kg können kurzfristig bestellt werden.